



Типовое решение по ИБ «Ростелеком» в банках

Особенности и варианты
реализации

Общая информация

Цель: упростить процесс подключения Банка к ЕБС

Типовое решение

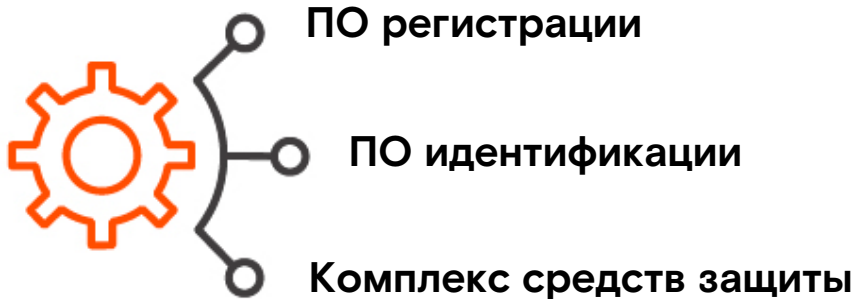

Общая информация

Типовое решение

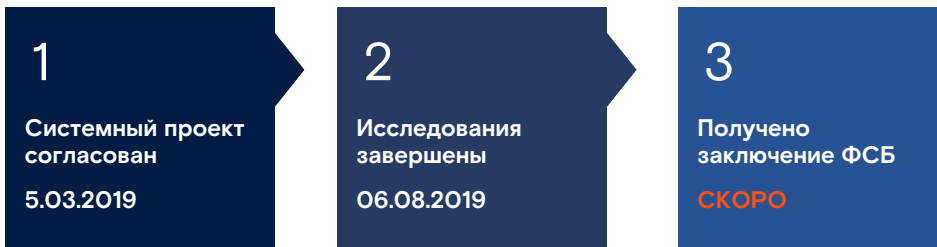

Проекты в банках

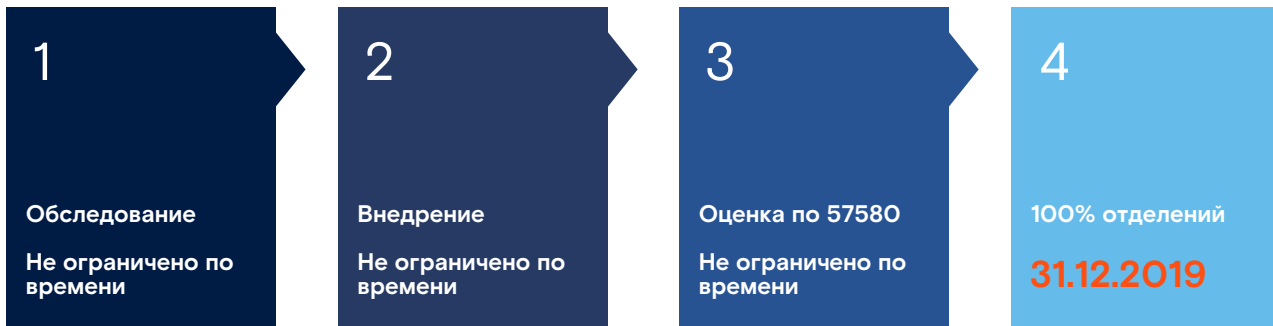

Варианты реализации

Без отказоустойчивости

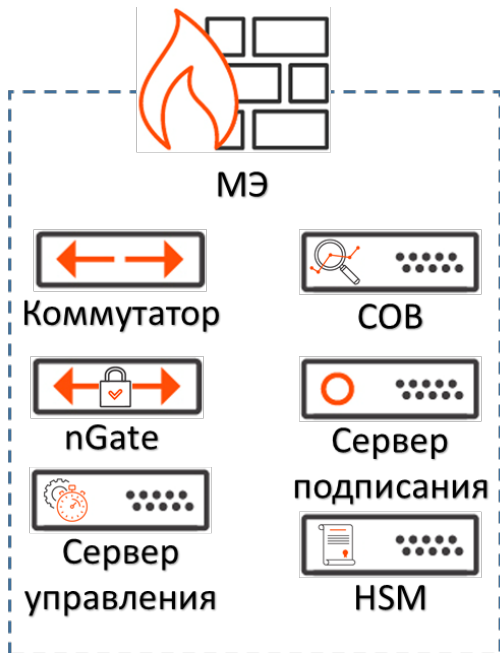

Отказоустойчивое

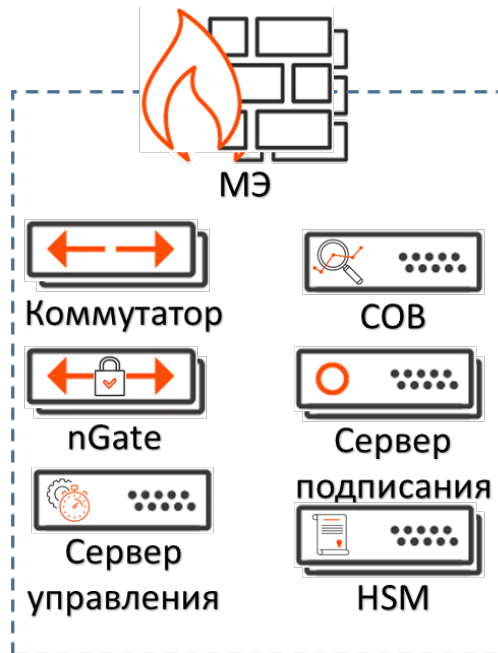

Варианты реализации

Отказоустойчивое в двух ЦОД

ЦОД основной
(без отказоустойчивости)

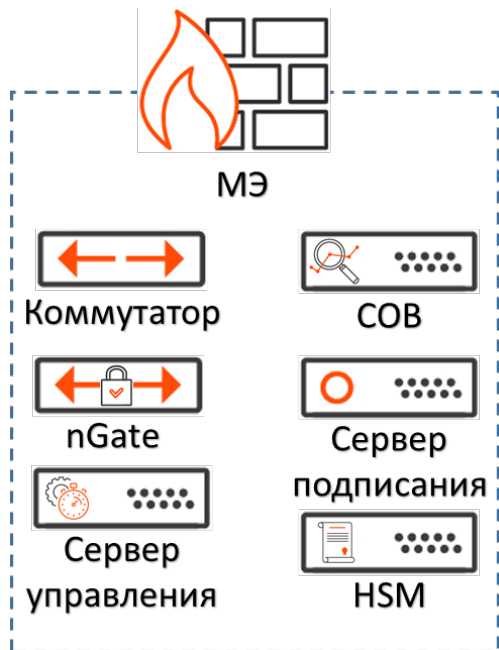

ЦОД резервный
(без отказоустойчивости)

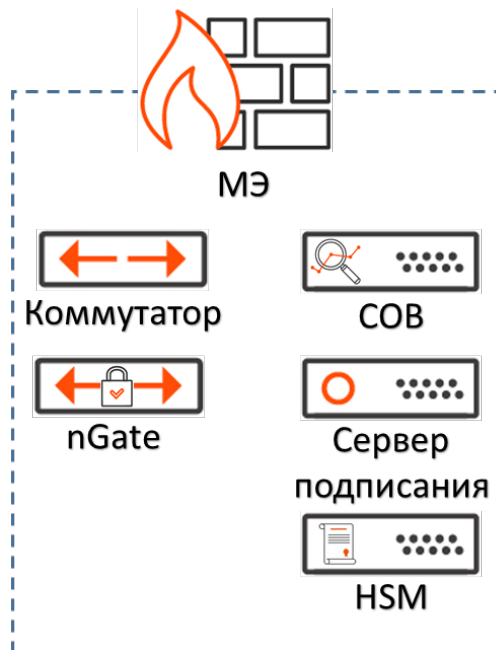

Варианты реализации

Отказоустойчивое/катастрофоустойчивое в двух ЦОД

ЦОД основной
(частичная отказоустойчивость)

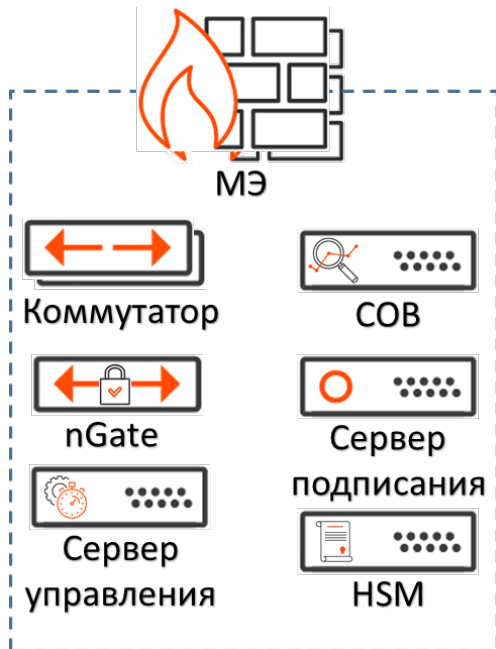

ЦОД резервный
(частичная отказоустойчивость)

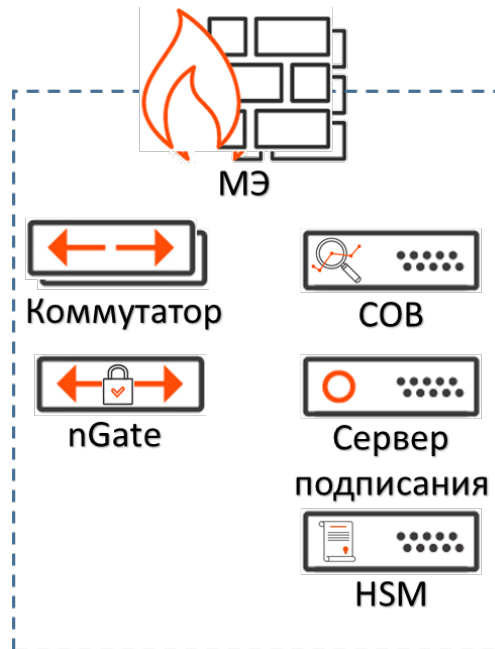

Внешние взаимодействия

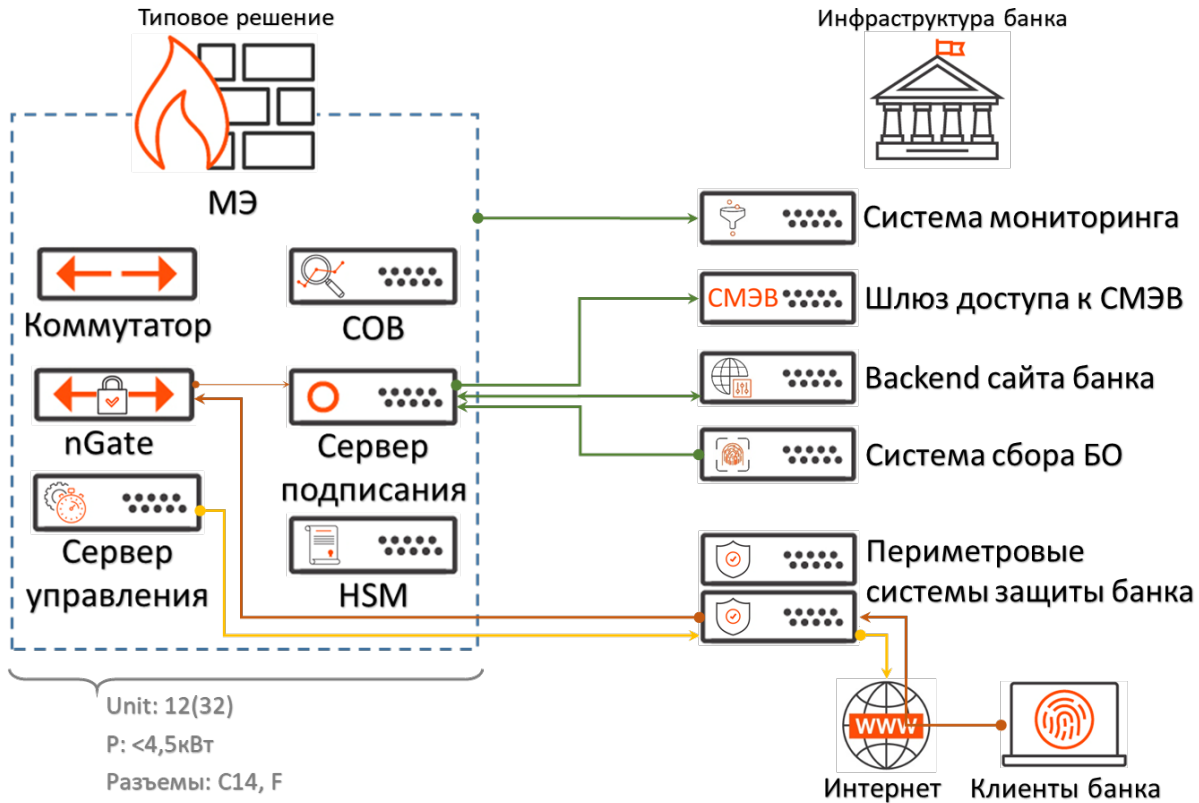

Состав

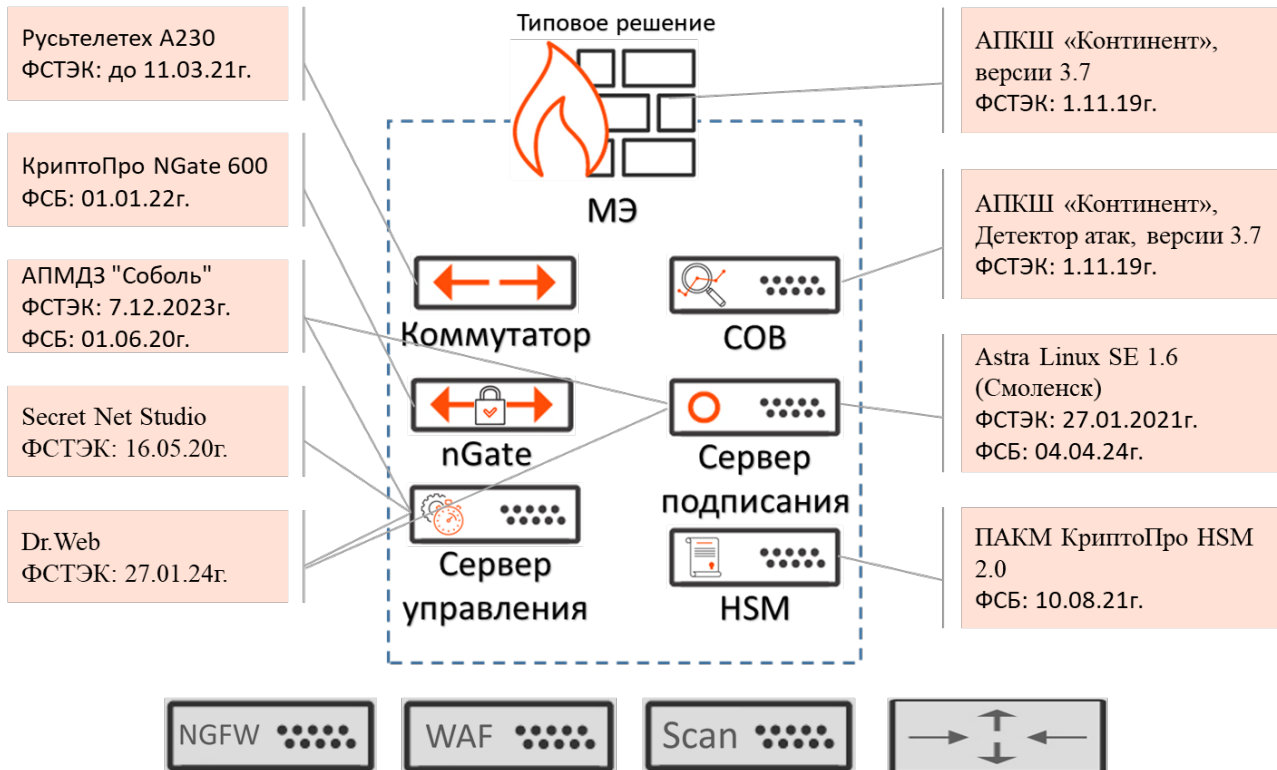

Масштабирование



Сервер
подписания

- + CPU
- + RAM
- + Сервер

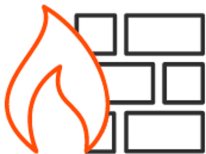

МЭ

- Замена платформы
- Текущая производительность: до 400 Мбит/с
- Максимальная производительность: до 12 Гбит/с



nGate

- + расширение лицензии
- Текущая лицензия: 150 конкурентных сессий
- Максимальная: 2 000 конкурентных сессий



HSM

- не актуально
- хранит 1 ключ
- скорость подписи: до 50 000 п/с





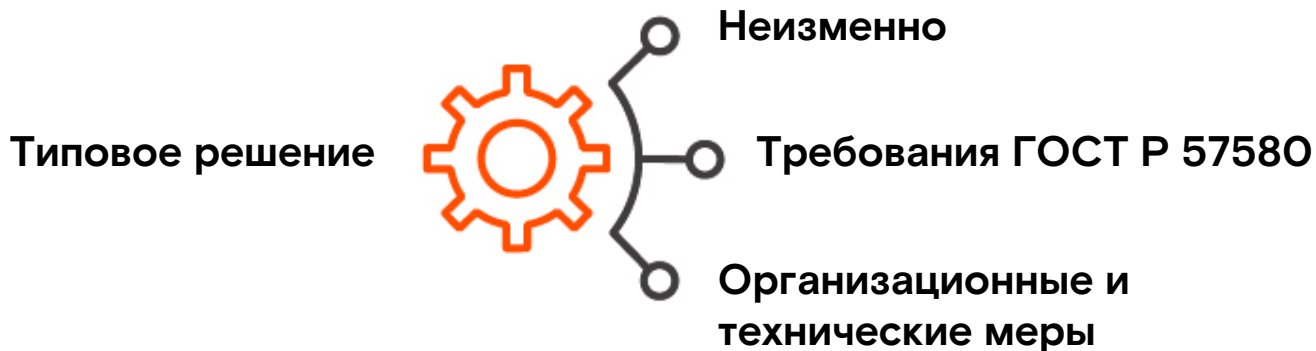

Использование компонентов для смежных задач

Особенности типового решения



Инфраструктурные СЗИ, за исключением HSM,
можно использовать под смежные задачи

Особенности ролевой модели – кто понадобится?

	Администр. ИБ	Администр. ИТ	Суперпольз. СКЗИ (HSM)	Администр. СКЗИ (HSM)	Аудитор СКЗИ (HSM)	Админ. резервного копиров. СКЗИ (HSM)
	Required					
	Required	Required				
			Required		Required	
	Required		Required	Required		
			Required			Required
	Required					
			Required			

Как подготовиться

Банк может

Сформировать
проектную команду

Подключиться к
ЕСИА/ЕБС

Подготовить запрос в
ФГБУ НИИ «Восход»



Подготовить
место размещения

Доработать
ИС сбора

Доработать
backend

Резюме

Типовое решение **готово** и вот-вот будет **Заключение ФСБ России**

Могут быть реализованы **различные варианты** инсталляции

Основные **компоненты** могут быть **масштабированы**

А иногда и использоваться для **смежных** целей

Пора подключаться к ЕБС



Спасибо за внимание!

Добровольский Максим

Главный инженер проектов

Тел.: +7 499 755 0770 доб. 574

E-mail: m.dobrovolskiy@rt-solar.ru